

Modelos:

- FLEXmax 80: 80 amperios de salida máxima de corriente continua (hasta 40°C sin reducción de potencia térmica)
- FLEXmax 60: 60 amperios de salida máxima de corriente continua (hasta 40°C sin reducción de potencia térmica)

Características:

- Soporta tensiones de batería de 12, 24, 36, 48 y 60 Vcc
- Seguimiento del punto de máxima potencia
- Pantalla retroiluminada (LCD) con 80 caracteres (4 líneas, 20 caracteres por línea)
- Últimos 128 días a partir de los datos operativos de registro
- Tensión de paso por la capacidad que permite una amplia configuración de voltaje superior FV
- Manual y automática los ciclos de equalización

Pantallas:

- Inglés
- Español
- Australiano: (Pantallas de Inglés para diferentes ajustes por defecto.)

Potencia máxima de entrada de FV por controlador de carga

Voltaje de la batería del Banco	FLEXmax 80	FLEXmax 60
12 Vcc	1000 W	750 W
24 Vcc	2000 W	1500 W
36 Vcc	3000 W	2250 W
48 Vcc	4000 W	3000 W
60 Vcc	5000 W	3750 W

Regulador de Carga



IMPORTANTE: Ejemplo solamente. Cableado real puede variar. Cableado de fábrica no se muestra.
 Todas las configuraciones deben cumplir con los códigos eléctricos locales y nacionales. Consulte a su autoridad local de electricidad para garantizar el cumplimiento.

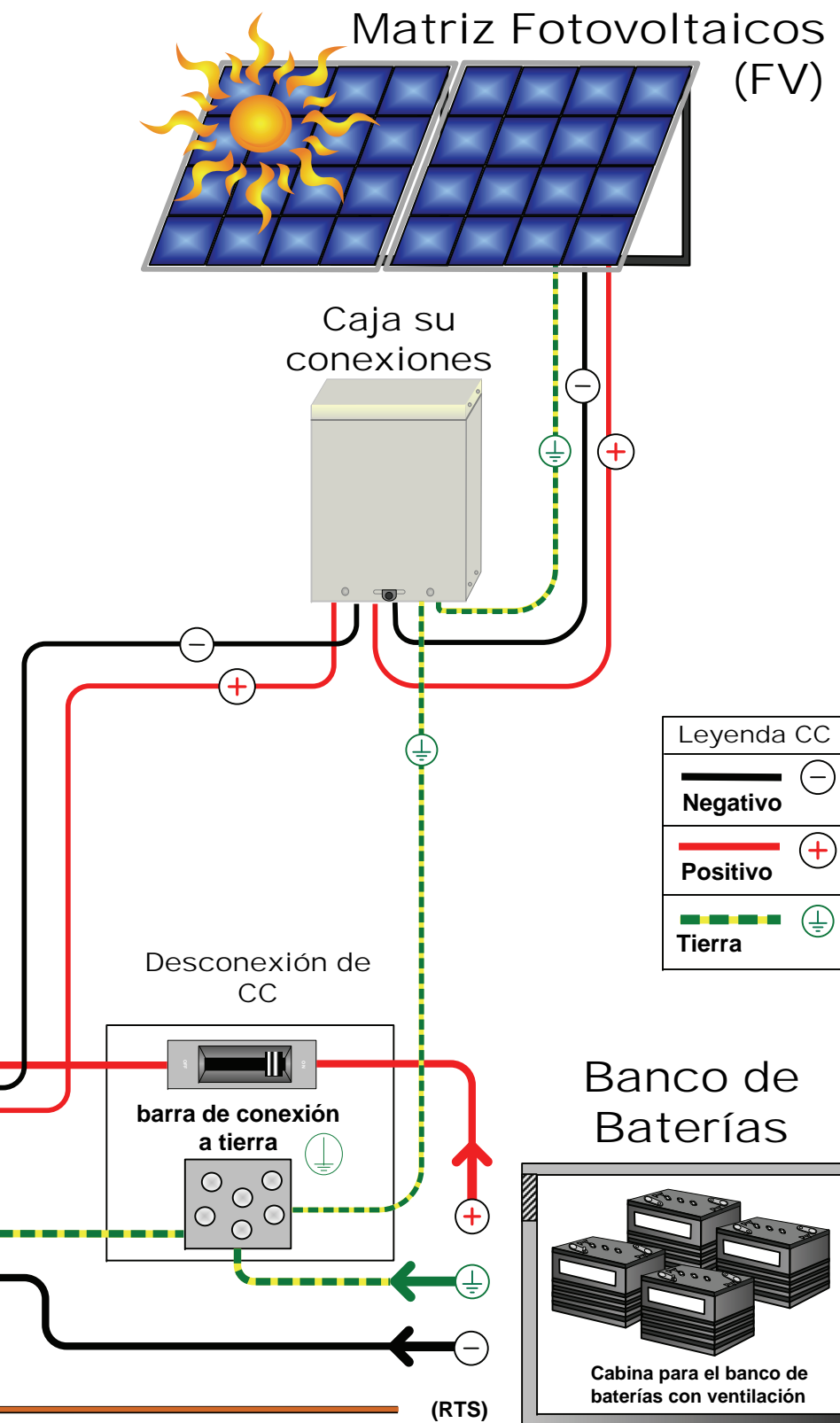

Pantalla de Inicio



Pantalla de Estado

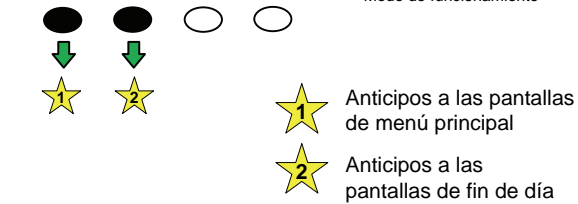
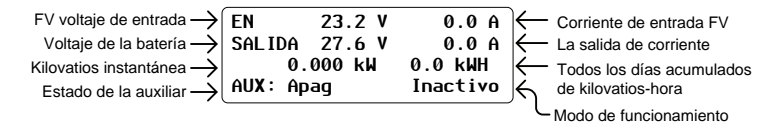

Navegación:

Pantalla Menú Principal



Teclas → [Four circles] La Pantalla de cristal líquido (LCD) Tecla de comandos <SALIR>, <ENTRA> etc.

Código de color de las teclas:

- Menús disponibles
- Seleccione esta opción para continuar
- Ajusta el valor del punto de ajuste
- Selecciona una función (Por ejemplo: ON, OFF, AUTO)
- Cambia entre los dispositivos en los puertos del concentrador de comunicaciones
- Navegación colores

NOTA: Funciones de las teclas puede variar según el menú seleccionado y se definen por la palabra por encima de la tecla en la pantalla LCD.

Indica un movimiento de una pantalla dentro de un menú. Estos están codificados por colores según su función o propósito.

Si se acompaña de una línea de trazos, al pulsar la tecla de función devolverá al usuario el lugar indicado por la línea discontinua. Esto variará dependiendo de los dispositivos en el sistema.

NOTA: Consulte el manual del usuario de la serie FLEXmax para obtener más detalles sobre los ajustes disponibles en el menú principal.

Para cambiar la versión de idioma o la voltaje del sistema:

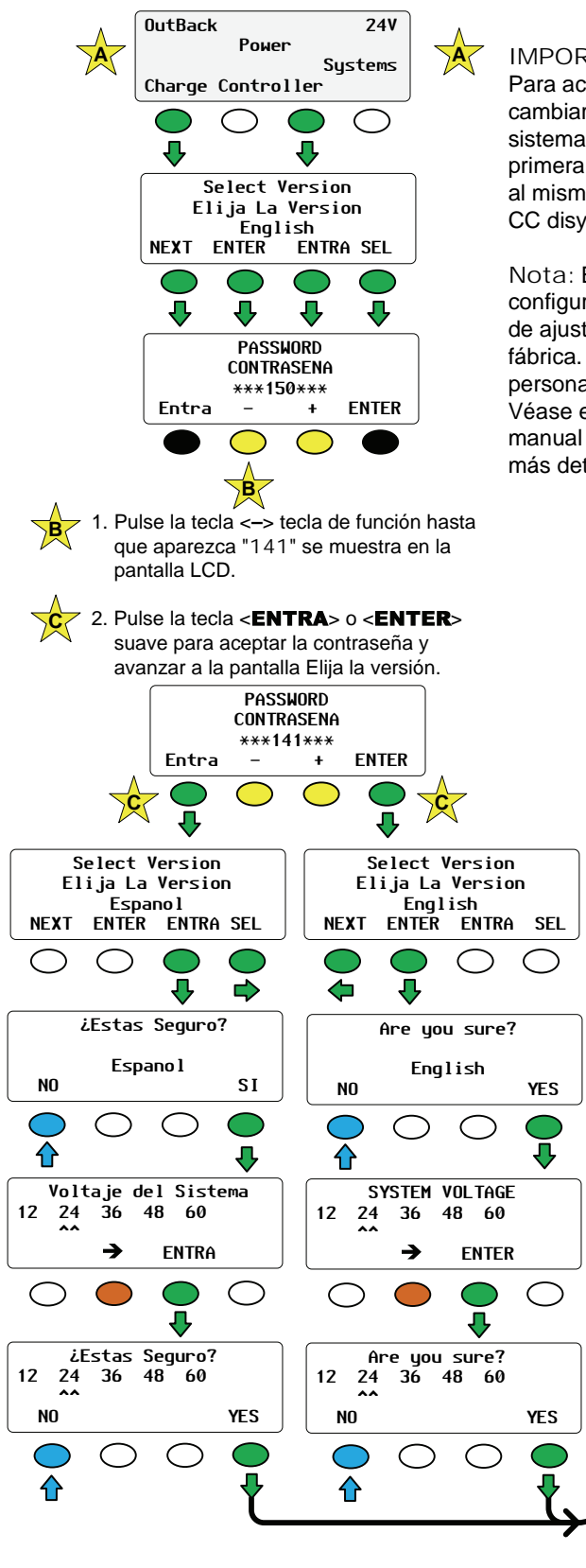

IMPORTANTE:
Para acceder a las pantallas para cambiar el voltaje de la lengua o sistema, mantenga pulsada la primera y tercera tecla de función, al mismo tiempo, luego cierre la CC disyuntores.

Nota: El cambio de esta configuración se revertirá el resto de ajustes a la configuración de fábrica. Cualquier configuración personalizada se perderán. Véase el controlador de carga manual del propietario para más detalles.

El Inglés pantalla de estado no se muestra en esta ilustración. Está disponible en la versión en Inglés de este documento.

Para acceder al Menú Principal:

Pantalla de Estado

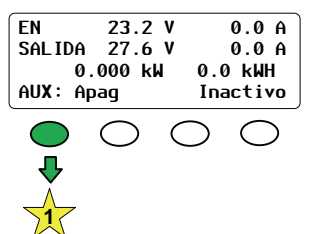

Pantalla Menú Principal



Para seleccionar un menú desde el Menú Principal, pulse el <←> o la tecla <→> suaves para mover el cursor (→). Cuando el correo se encuentra junto al menú deseado, <ENTRA> prensa.

- **Carga (Charger): CONFIGURACIÓN DEL CARGADOR**
Ajusta los puntos del voltaje de recarga del límite de corriente, de la absorción y de la flotación
- **Aux (Aux) — CONTROL AUXILIAR**
Circuito de control secundario para un ventilador, una alarma de error y otros accesorios relacionados con el sistema
- **Ilum (Light) — CONTROL DE RETROILUMINACIÓN**
Ajusta la retroalimentación de la pantalla LCD y de los botones de tecla de función
- **EQ (EQ) — ECUALIZACIÓN DE LA BATERÍA**
Activa la recarga de equalización de la batería (de forma manual o automática)
- **Misc (Misc) — MISCELÁNEA**
Additional settings and service information
- **Avanzado (Advanced) — MENÚ AVANZADO**
Para optimizar/ajustar el regulador de carga
- **Historia (Logging) — REGISTRO DE DATOS**
Muestra la información de producción de energía que se ha registrado
- **Máximos (Stats) : ESTADÍSTICAS**
Muestra la información de los puntos máximos registrados en el sistema y los kilovatios hora y los amperios hora acumulados

Pantalla Menú Principal

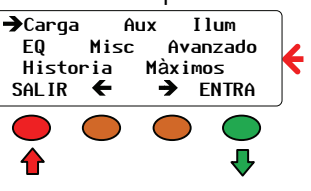

Pulse <↓> tecla de función para mover → junto a la posición deseada.
Pulse <←> o <+> tecla de función para ajustar la configuración.
Pulse <SALIR> a volver al menú principal.

Pantalla Programación del Cargador

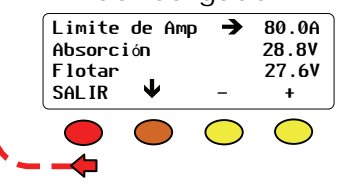

Pantalla Resumen del Fin del Día

Pantalla de Estado

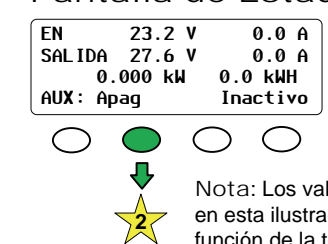

Nota: Los valores que aparecen en esta ilustración puede variar en función de la tensión nominal CC.

Pantalla del Fin del Día (día actual)

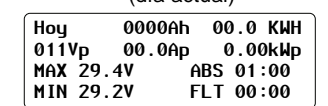

Pantalla del Fin del Día (Día 1 de 128 días de mora)

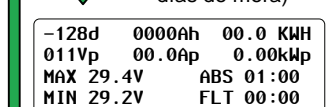

Pantalla del Fin del Día (Día anterior)

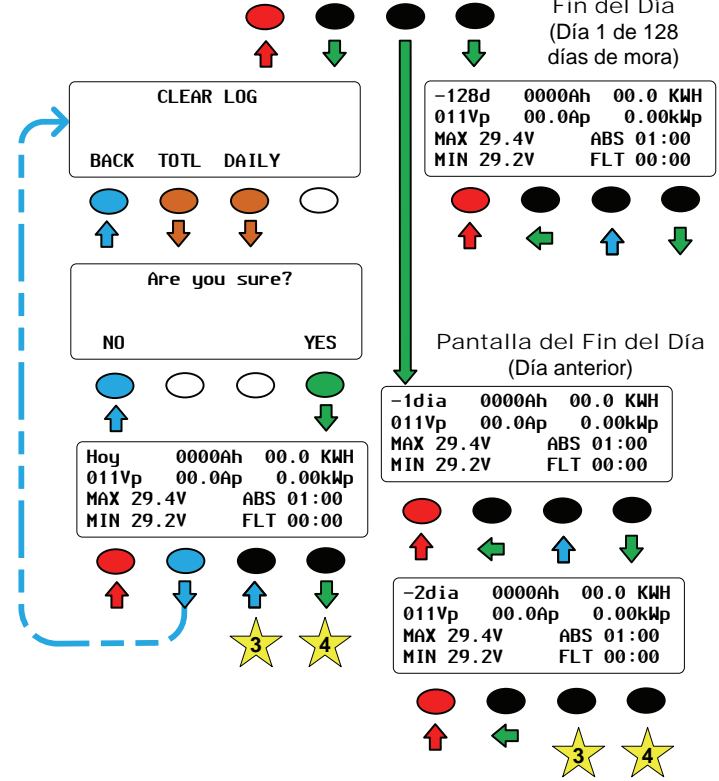
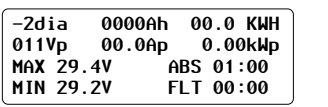
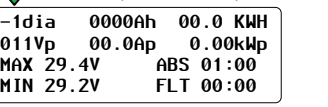

Continuando con la prensa esta tecla de función del ciclo hacia atrás será por un día hasta 128 días.

Mantenga pulsada esta tecla de función para desplazarse hacia atrás de forma automática a través de los días disponibles.

Continuando con este ciclo, presione la tecla de función se transmita por 1 día hasta 128 días.

Mantenga pulsada esta tecla de función para desplazarse hacia adelante de forma automática a través de los días disponibles.